

# Installatie- en bedieningshandleiding

## Full Inverter Zwembad Warmtepomp

**Maxinverter**

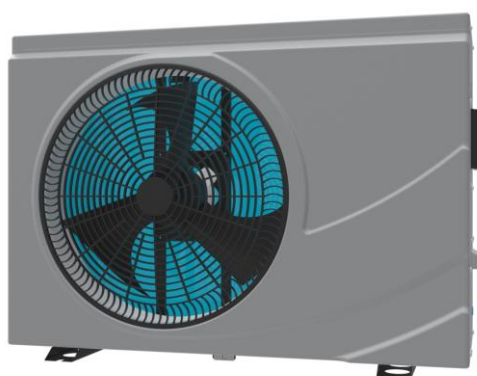

**Maxinverter-13S-17S-21S**

Hartelijk dank voor de aankoop van ons product. Bewaar en lees deze handleiding zorgvuldig voordat u de warmtepomp installeert.

---



## **Gefluoreerd broeikasgas – (R32)**

Het apparaat bevat het gefluoreerde broeikasgas (R32) dat nodig is om het apparaat te laten werken.

Industriële aanduiding	HFC-32
Gemeenschappelijke aanduiding	R32
Vermogen tot opwarming van de aarde (GWP)	675

Verdere informatie is te vinden op het apparaat zelf of de Specificaties.



### **WAARSCHUWING!**

#### **Brand- en explosiegevaar door lekkende warmtewisselaar met lamellen!**

Het koelcircuit van de warmtewisselaar met lamellen bevat onder hoge druk, licht ontvlambaar, geurloos gas. Brand- en explosiegevaar bij ongecontroleerde gaslekkage.

- De handeling van het vullen van gas moet worden uitgevoerd door een professional met R32-exploitatievergunning.
- Houd de warmtepomp uit de buurt van warmtebronnen en open vuur.
- Boor niet in de warmtepomp en verbrand deze niet.
- Gebruik geen andere voorwerpen dan die toegestaan door de fabrikant om het ontdooiproces te versnellen.
- Schakel de warmtepomp onmiddellijk uit als u een gaslek vermoedt.
- Het koelmiddel is reukloos. Houd ontstekingsbronnen altijd uit de buurt van de installatieplaats van de warmtepomp.
- Neem contact op met een bevoegde deskundige als u een gaslek vermoedt.



### **WAARSCHUWING!**

#### **Risico op elektrische schokken!**

Een defecte elektrische installatie of een te hoge netspanning kan tot elektrische schokken leiden.

- Laat de installatie, de eerste inbedrijfstelling en het onderhoud van de warmtepomp alleen uitvoeren door een geautoriseerde technicus.
- Schakel altijd de stroomtoevoer uit als u de kast wilt openen om de warmtepomp te bereiken, aangezien er binnenin hoogspanningselektriciteit is.
- Begin pas met werkzaamheden aan de warmtepomp na controle van alle veiligheidsvoorschriften.

- Sluit de warmtepomp alleen aan als de netspanning uit het stopcontact overeenkomt met de spanning die is aangegeven op het typeplaatje.
- Gebruik de warmtepomp niet als er zichtbare schade is of als het netsnoer of de netstekker defect is.
- Open de behuizing niet. Laat reparaties over aan gekwalificeerde specialisten. Aansprakelijkheids- en garantieclaims zijn uitgesloten bij zelf uitgevoerde reparaties, ondeskundig gebruik.
- Zorg ervoor dat kinderen geen voorwerpen in het ventilatorblad en de warmtepomp steken.
- Zorg ervoor dat het elektrische systeem waarop de warmtepomp is aangesloten een aardgeleider heeft.
- Als de unit wordt geïnstalleerd op een plaats waar deze kwetsbaar is voor blikseminslag, moeten bliksembeveiligingsmaatregelen worden uitgevoerd.

 **AANDACHT!**

- De fabrikant wijst elke verantwoordelijkheid af voor de schade veroorzaakt met mensen, voorwerpen en voor de fouten als gevolg van de installatie die niet voldoen aan de handleiding. Elk gebruik dat niet conform is aan de oorsprong van de fabricage, wordt als gevaarlijk beschouwd.
- Bewaar de warmtepomp altijd op een ventilatieplaats en uit de buurt van alles wat brand kan veroorzaken.
- Las de buis niet als er koelmiddel in de machine zit. Houd de machine uit de besloten ruimte wanneer u door een geautoriseerde technicus gas geeft.
- Laat het water in de warmtepomp altijd leeglopen in de winter of wanneer de omgevingstemperatuur onder 0 °C daalt, anders raakt de titaniumwisselaar beschadigd door bevriezing. In dat geval vervalt de garantie voor deze machine.

## **\* Inhoud**

- 1. Accessoires beschrijving**
- 2. Aandacht voor veiligheid**
- 3. Installatie van de unit**
- 4. Specificaties**
- 5. Elektrische bedrading**
- 6. Gebruik van het display**
- 7. Aanpassen en eerste gebruik**
- 8. Bediening en onderhoud**
- 9. Foutcodes en oplossingen**
- 10. WiFi-functie**

## 1. Accessoires beschrijving

Elke eenheid die door onze fabriek wordt geproduceerd, wordt geleverd met de volgende accessoires:

	Naam	aantal	Gebruik
1	Handleiding	1 PC	Begeleid gebruikers om het systeem te installeren
2	Afvoerpijp	1 PC	Wordt gebruikt om het condenswater af te voeren
3	Afvoerleiding connector	1 PC	Sluit de afvoerleiding aan op de warmtepompeenheid
4	Rubberen schokbreker	4 PCS	Verminder trillingen en verminder lawaai
5	Warmtepompeenheid	1 SET	Voor het verwarmen van water
6	Wateraansluiting	2 SET	Sluit het leidingsysteem aan

Voor een goede werking moet u voor elk apparaat minimaal de volgende onderdelen aanschaffen:

No.	Naam	aantal	Gebruik
1	Waterpomp	1	Zorgt voor circulatie
2	Filtersysteem	1	Beschermt de warmtepomp tegen vervuild water
3	Leidingwerk	1	Om het circuit aan te sluiten

### NOTITIE

---

De soorten en hoeveelheid van de waterleidingen, kleppen, filterapparatuur, sterilisatieapparatuur die wordt gebruikt voor het zwembadverwarming / circulatieleidingsysteem, is afhankelijk van het projectontwerp.

We raden aan om geen elektrische bijverwarmers in het systeem te installeren. Als er elektrische hulpverwarmers moeten worden geïnstalleerd, moet deze worden bediend door gespecialiseerde personen en ons bedrijf is niet verantwoordelijk voor alle problemen veroorzaakt door de elektrische hulpverwarming.

---

**Illustraties van de machine**

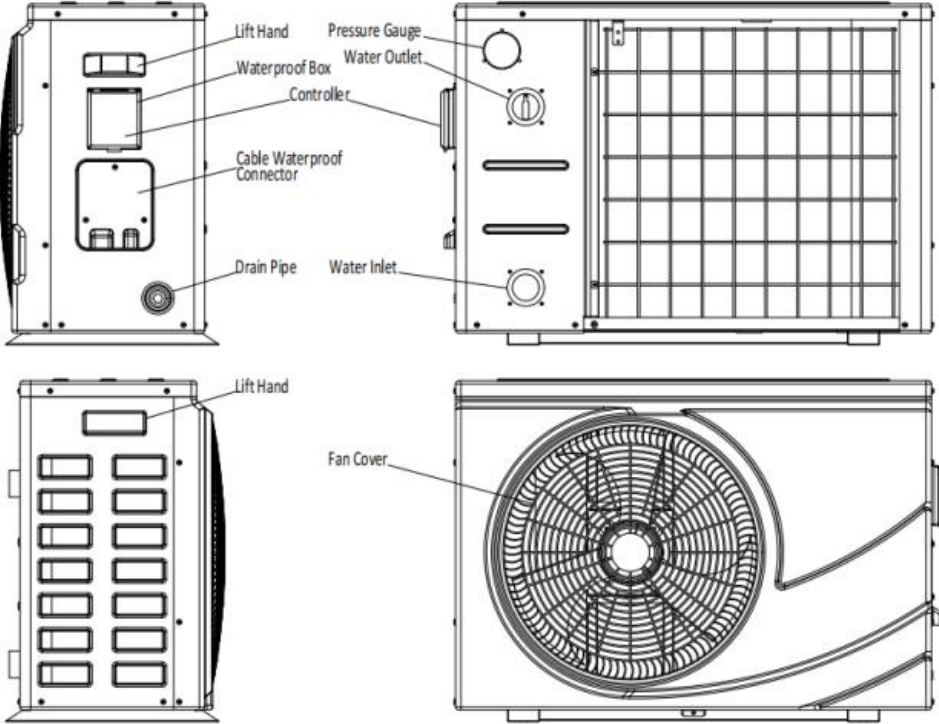

## 2. Aandacht voor veiligheid

### Toepassingsmogelijkheden:

1. Stroomvoorziening: 220~240V/1N~50/60Hz.
2. Omgevings temperatuur: -15°C ~ 43°C
3. Water temperatuurbereik: 8°C~40°C in verwarmings functie  
8°C~28°C in koelfunctie

- Bevestig de aardaansluiting, als de aardaansluiting niet correct is gemaakt, kan dit elektrische schokken veroorzaken. En sluit de stroom af bij onweer.



- De hoofdstroomschakelaar moet buiten het bereik van kinderen zijn.
- Steek geen vingers of steek in de luchtinlaat of luchtuitlaat, aangezien de snelle rotor letsel kan veroorzaken.
- Als er zich een uitzondering voordoet (brandlucht enz.), Zet u de handmatige aan / uit-schakelaar onmiddellijk uit en neemt u contact op met de klantenservice.
- Als het apparaat moet worden verwijderd, opnieuw geïnstalleerd of gerepareerd, laat dit dan doen door gespecialiseerd personeel. Als de installatie / het onderhoud niet goed is uitgevoerd, kan dit leiden tot storingen in de werking van de unit, elektrische schokken, brand, verwondingen, lekken, enz.
- Mag niet zonder toestemming worden hervormd, anders kan dit elektrische schokken of brand veroorzaken.
- Installeer de unit niet met brandbare gassen in de buurt.
- Controleer of de installatiebasis sterk genoeg is om te voorkomen dat de warmtepomp valt.
- Controleer of de lekbeveiligingsschakelaar is geïnstalleerd om elektrische schokken of andere problemen te voorkomen.
- Wanneer u het apparaat reinigt, moet de werking worden gestopt en moet de stroomschakelaar worden uitgeschakeld.



# 3. Installatie van de unit

## 3.1 Installatie illustratie

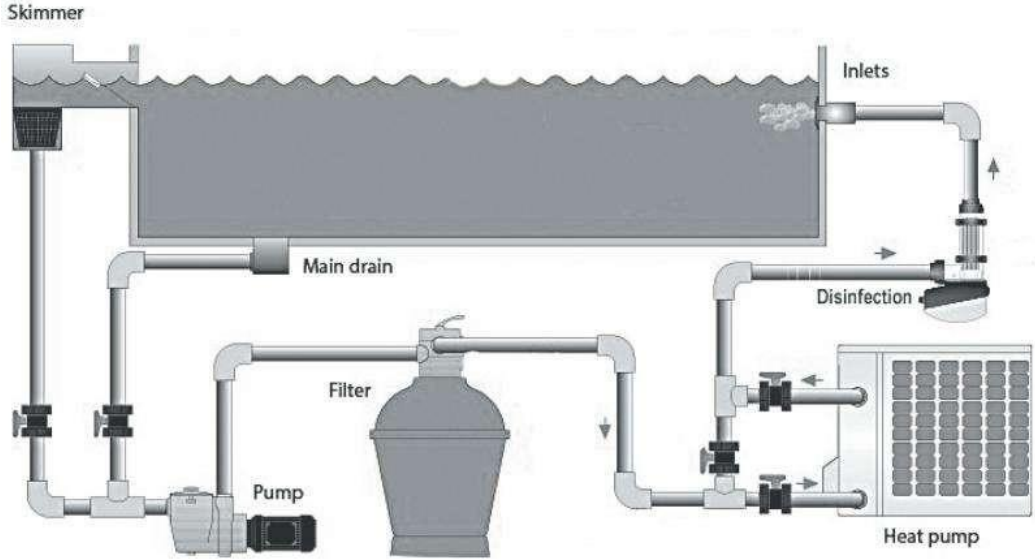

De bovenstaande afbeelding is alleen ter referentie. Neem contact op met geautoriseerde installateurs.

## 3.2 Geadviseerde installatieruimte

Bewaar de volgende aangegeven ruimte tijdens de installatie.

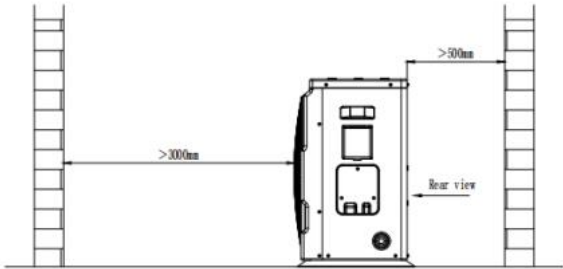
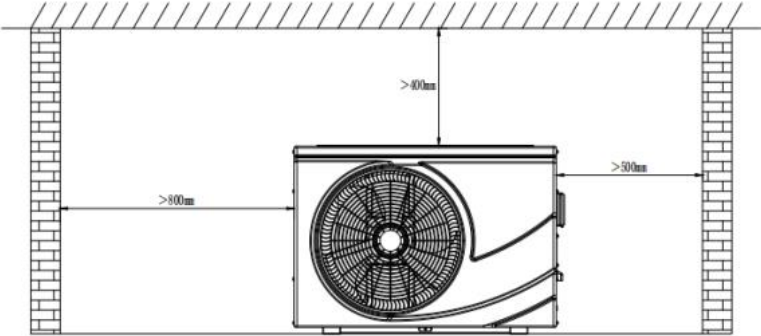

### 3.3 Extra bypass-kits

Er wordt aangeraden om een bypass-kit in het leidingsysteem te plaatsen om de waterstroom beter af te stellen.



### 3.4 Grootte warmtepompeenheid

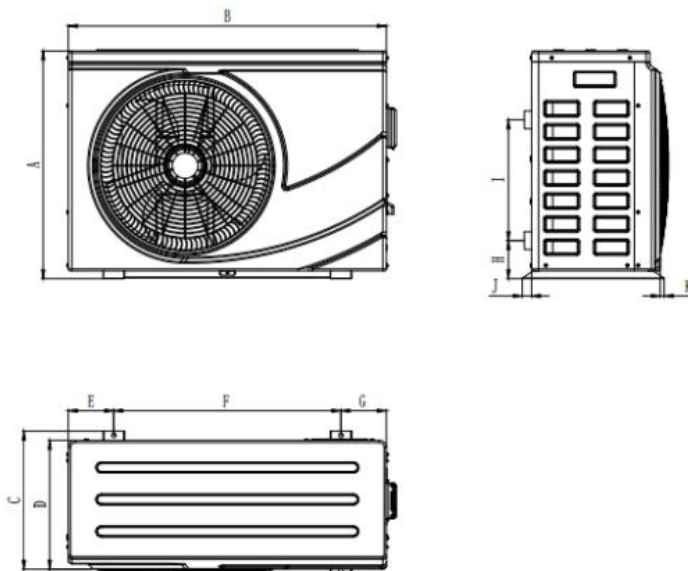

	A	B	C	D	E	F	G	H	I	J	K
Maxinverter-13S/17S/21S	641	896	389	363	128	640	128	107	340	26	11

### 3.5 Warmtepomp Exploded View

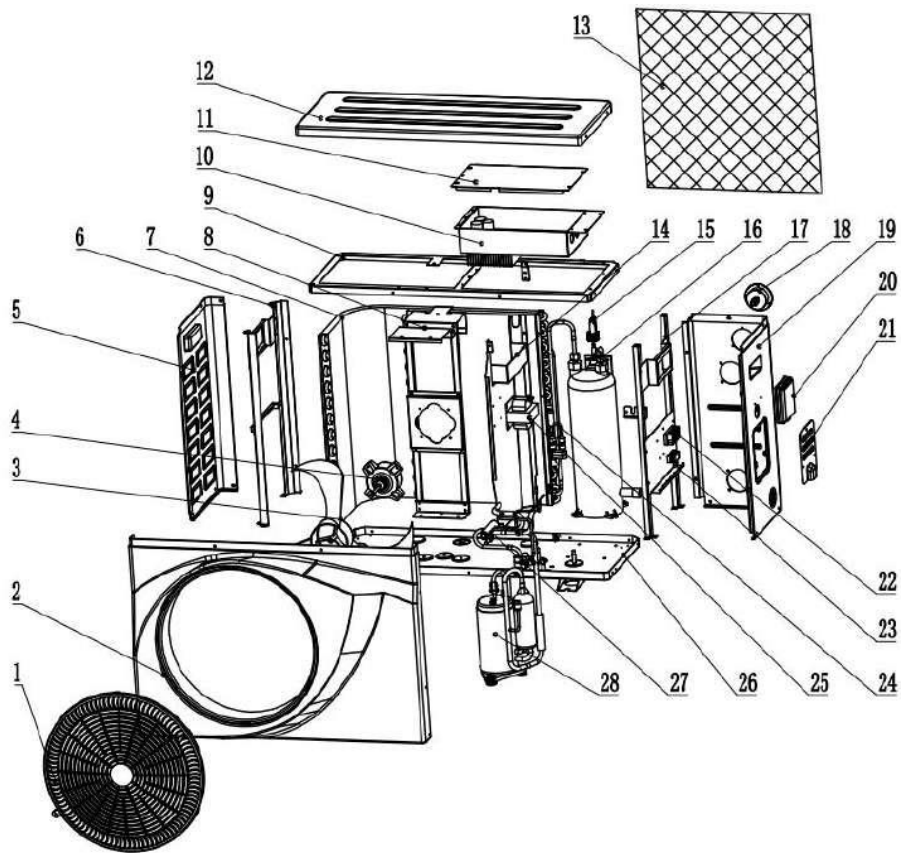

No.	Onderdelen	No.	Onderdelen
1	Ventilator bescherming	15	Waterstroomschakelaar
2	Voorpaneel	16	Titanium warmtewisselaar
3	Ventilatorblad	17	Rechter structuur
4	Ventilatormotor	18	Manometer
5	Linker paneel	19	Rechter paneel
6	Linker structuur	20	Controlepaneel
7	Verdamper	21	Afdekking elektrische aansluiting
8	Ventilatormotor frame	22	Elektrisch aansluitblok
9	Bovenste structuur	23	Elektrische kabelsteun
10	Deksel van elektrische kast	24	Elektronische expansieklep
11	Elektrische doos	25	Reactieve weerstand
12	Bovenklep	26	Onderste paneel
13	Kunststof net	27	Vierwegklep
14	Middenpaneel	28	Compressor

### 3.6 Elektrische verbinding

\* Aanbevolen voedingskabelspecificatie

Model	Stroomkabel Specificatie
Maxinverter-13S/17S	3*2.5 mm <sup>2</sup>
Maxinverter-21S	3*4 mm <sup>2</sup>
Terminal	Terminal cable max. 4 mm <sup>2</sup>

\* Elektrische verbinding

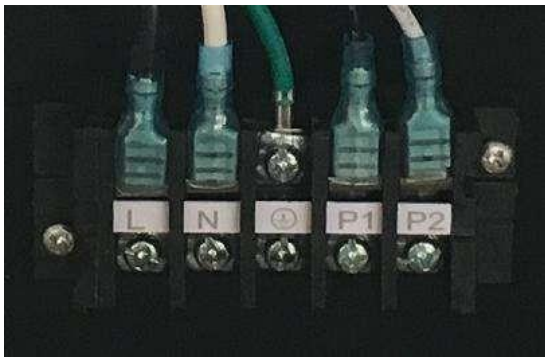

Positie L,N & ⊕ is voor de stroomaansluiting van onze warmtepomp.

Positie P1 & P2 is voor de enkelfasige waterpomp.

### 3.7 Condensafvoer

Wanneer de warmtepomp werkt, kan het voorkomen dat er condenswater vrij komt onder de warmtepomp. Dit is de normale gang van zaken. Er wordt een koppeling en slang meegeleverd om onder de warmtepomp aan te sluiten om het condenswater af te voeren.



## 4. Specificaties

Model No.	Maxinverter-13S	Maxinverter-17S	Maxinverter-21S
* Verwarmingscapaciteit bij lucht 26°C, vochtigheid 80%, water 26°C in, 28°C uit			
Verwarmingscapaciteit (kW)	13.5~3.0	17~3.8	21.1~4.8
Stroomaansluiting (kW)	1.99~0.19	2.50~0.24	3.10~0.30
COP	16~6.8	15.8~6.8	15.8~6.8
* Verwarmingscapaciteit bij lucht 15°C, vochtigheid 70%, water 26°C in, 28°C uit			
Verwarmingscapaciteit (kW)	10~2.2	12.7~2.8	15.8~3.5
Stroomaansluiting (kW)	2.0~0.29	2.59~0.37	3.22~0.46
COP	7.6~5	7.6~4.9	7.6~4.9
* Koelcapaciteit bij lucht 35 °C, water 29 °C in, 27 °C uit			
Koelcapaciteit (kW)	7.2~1.8	9.4~2.3	11.4~2.8
Stroomaansluiting (kW)	1.89~0.27	2.47~0.34	3.0~0.42
EER	6.7~3.8	6.7~3.8	6.7~3.8
* Algemene data			
Stroomvoorziening	220~240V/1/50~60Hz		
Max. opgenomen vermogen (kW)	2.2	2.6	3.2
Maximale stroom (A)	10.2	12	14.7
Waterstroomvolume (m3 / u)	4.5	5.5	6.5
Geadviseerde grootte zwembad m3 (Met zwembadafdekking)	18~62	25~85	55~120
Koelmiddel	R32		
Warmtewisselaar	Titanium buis geschroefd		
Wateraansluiting (mm)	50		
Luchtstroomrichting	Horizontaal		
Soort ontdooien	door 4-wegklep		
Watertemperatuur. bij verwarming	8~40		
Watertemperatuur. in koeling	8~28		
Werken temp. bereik	-15~43		
Materiaal behuizing	ABS		
Waterbestendig niveau	IPX4		
Geluidsniveau dB (A) 10m	22~31	22~34	22~35
Geluidsniveau dB (A) 1m	42~51	43~54	43~55
Netto gewicht / kg)	53	54	58
Bruto gewicht (kg)	64	65	69
Netto afmetingen (mm)	896*389*641		
Afmetingen verpakking (mm)	990*435*750		

\*Bovenstaande gegevens kunnen zonder voorafgaande kennisgeving worden gewijzigd.

# 5. Elektrische bedrading

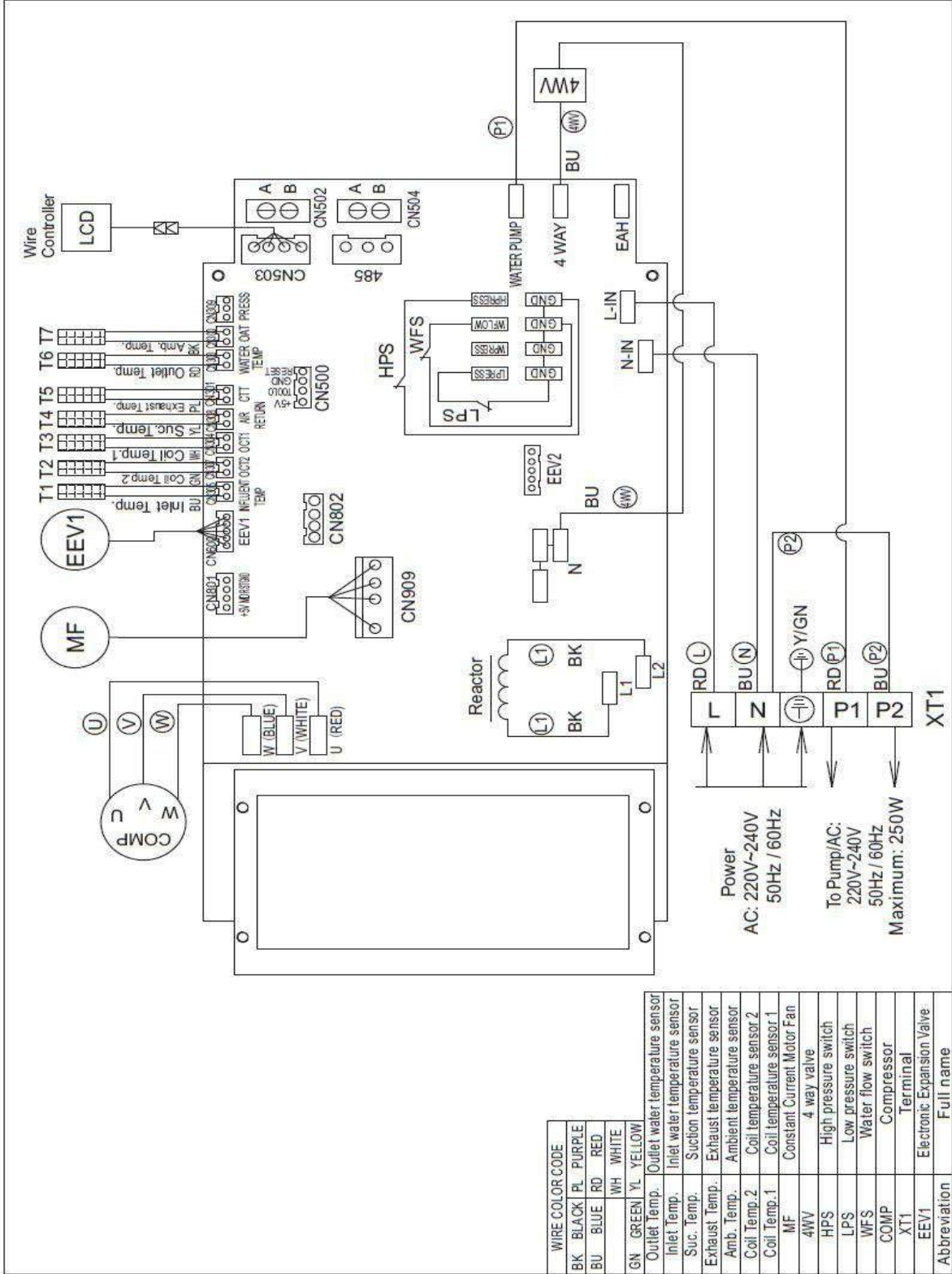

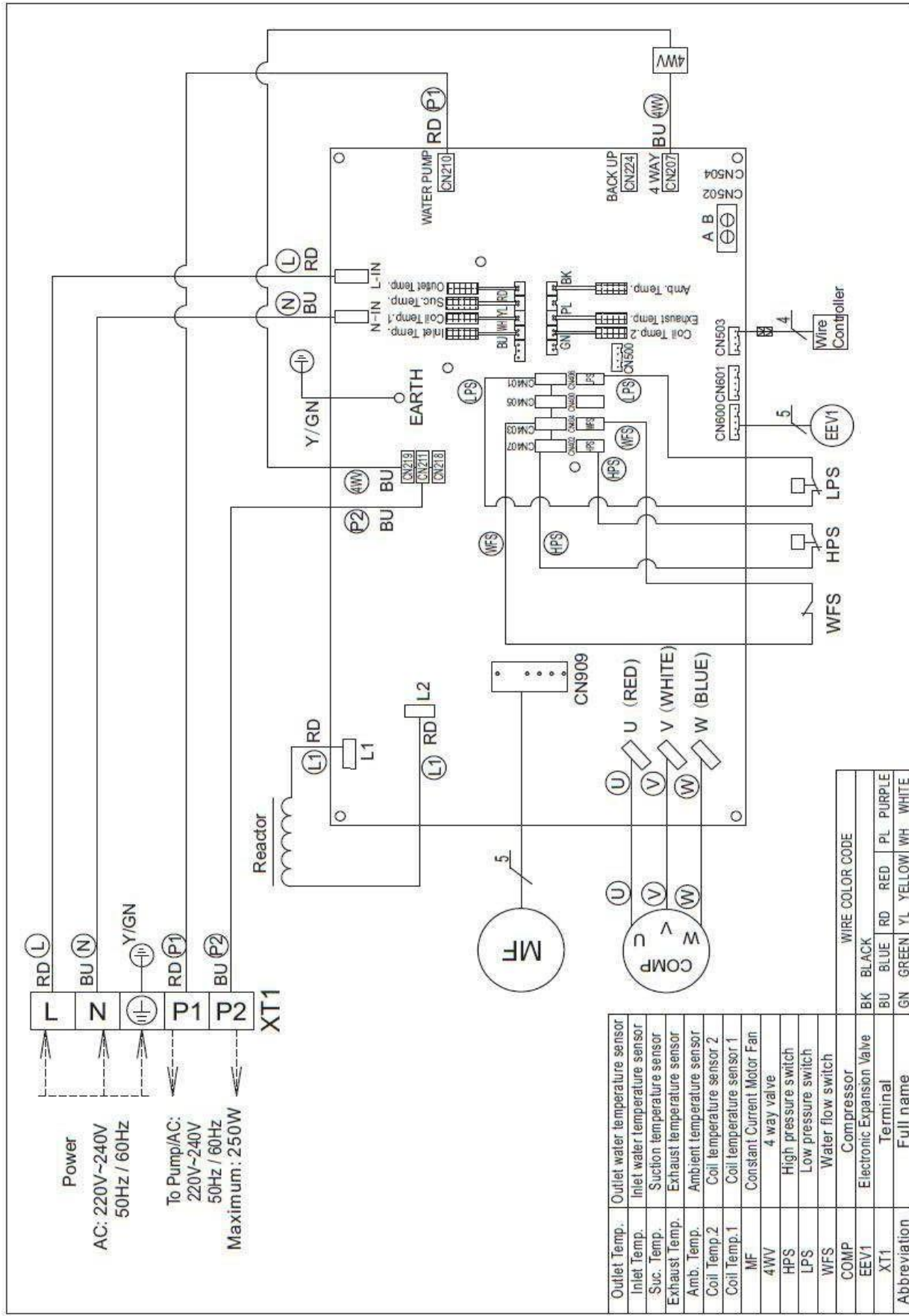

# 6. Display instructie

## 6.1 Display (Functie van knoppen)



## 6.2 Definitie van display

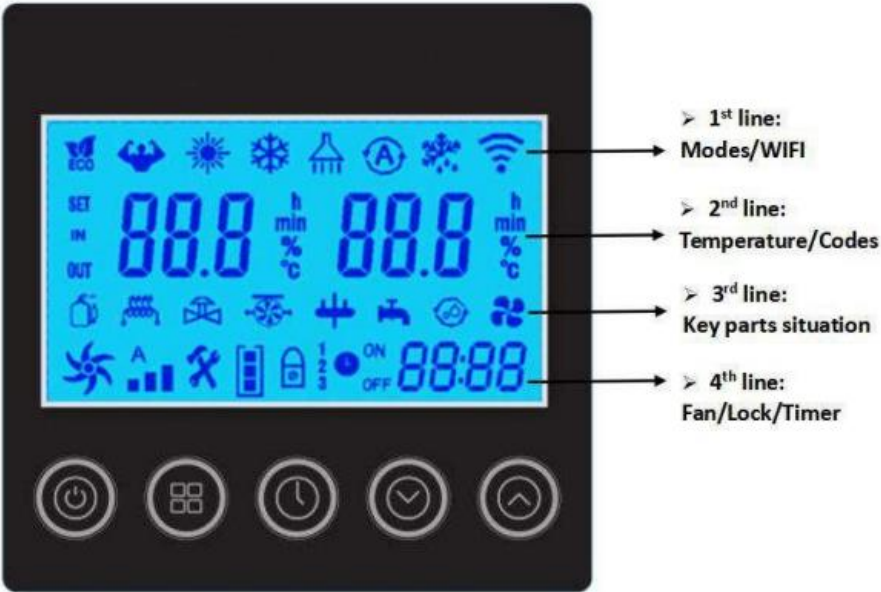





### 6.3 Opstarten en vergrendelen



Druk op de knop  om de warmtepomp in of uit te schakelen. Deze knop wordt ook gebruikt om terug te keren naar de hoofdinterface.

Als de warmtepomp in werking is, houdt u de knop  3 seconden ingedrukt om de controller te vergrendelen of ontgrendelen. (Het slot wordt automatisch geactiveerd na 60 seconden inactiviteit).

Als het display is vergrendeld, verschijnt het logo .



**\* Ontgrendel de controller elke keer voorafgaand aan andere aanpassingen.**

 **Let op: Voordat u begint, moet u ervoor zorgen dat de filterpomp draait en dat er water door de warmtepomp stroomt.**

## 6.4 Bedrijfsmodus geselecteerd



Houd de knop  3 seconden ingedrukt om telkens de onderstaande vier bedrijfsmodi te wijzigen:

  : **Mode ECO Inverter:** Kies deze verwarmingsmodus waarbij de warmtepomp stil werkt.



  : **Mode Boost Inverter:** Kies deze verwarmingsmodus waarbij de warmtepomp krachtig werkt.

 : **Mode Cooling Inverter:** Kies voor deze koelmodus waarbij de warmtepomp het water van uw zwembad op intelligente wijze afkoelt.

 : **Mode Auto:** De warmtepomp kan de verwarmings- en koelfunctie automatisch omschakelen. Dit is doorgaans het standaard programma.

## 6.5 Stel de gewenste temp. in



Druk op de hoofdinterface op  en  om de gewenste watertemperatuur aan te passen en vervolgens op de  om de instelling op te slaan.

Bij het instellen van de watertemp., zal het icoon ‘SET’ branden, de linker is de ingestelde temperatuur. De rechter is de temperatuur van het uitgaande water.

Nadat de instelling is voltooid, gaat het pictogram ‘SET’ uit, de linker wordt de temperatuur van het ingaande water inlaatwatertemp, de rechter blijft de temperatuur van het uitgaande water.

## 6.6 Klok instellingen



Druk op knop  om de interface voor klokinstellingen te openen. Klokweergave rechtsonder knippert.

Verander de uren met behulp van  en , druk dan nogmaals op  om naar de minuteninstelling te gaan, verander de minuten met de  en .

Druk nogmaals op  om de instelling te bevestigen en terug te keren naar het hoofdmenu.

## 6.7 Timer instelling

Houd de knop  3 seconden ingedrukt om de instelling van de groepen Timer AAN en Timer uit te openen.



knippert en stel de timer voor in- en uitschakelen in zoals de klokinstelling.

**Let op, u kunt drie verschillende timers instellen.**

**U kunt op**  **drukken om de huidige instelling op te slaan en terug te gaan naar de hoofdinterface.**

**Annuleer de timer:** Houd de knop  gedurende 3 seconden ingedrukt om alle timerinstellingen te annuleren.

## 6.8 Definitie van andere pictogrammen



: Ontdooien



: Compressor



: 4-wegklep



Ventilator snelheid





: Signaal van waterpomp







: Wi-Fi functie

 **Let op:** Met de aanduiding van de functies of belangrijke onderdelen is het handig voor het serviceteam om de warmtepomp te onderhouden of te repareren.

### 6.9 Handmatig ontdooien



Houd  en  3 seconden ingedrukt om de handmatige ontdooifunctie te starten.

### 6.10 Herstel van fabrieksinstellingen

Houd  en  en  en  5 seconden ingedrukt om de fabrieksinstellingen te herstellen.

### 6.11 Parametercontrole uitvoeren







Druk op  voor de controle van lopende parameters en druk vervolgens op  en  om de onderstaande parameters te controleren, zoals hieronder:

N°	Omschrijving	Unit
C01	Omgevingstemperatuur	°C
C02	Temperatuur verdamperbatterij	°C
C03	Uitlaat temperatuur	°C
C04	Retourtemperatuur	°C
C07	Titanium warmtewisselaar temperatuur	°C
C08	Waterinlaattemperatuur	°C

C09	Wateruittredetemperatuur	°C
C13	Temperatuursensor defect	
C14	Fout in koelsysteem	
C15	Storing van de omvormer	
C16	Apparaatuitvoer	
C17	Lopende status	
C18	Wisselspanning	V
C19	Gelijkstroomspanning	V
C20	Werkelijke frequentie	Hz
C21	EEV open diploma	
C23	Warmtepomp stroom	A
C24	Compressor stroom	A
C25	DC-ventilatormotor 1 snelheid	Rpm
C26	Doelfrequentie van de compressor	Hz
C27	DC-ventilatormotor 2 snelheden	Rpm
C28	Controle systeemsoftwareversie	
C29	Driver softwareversie	
C30	Softwareversie van de controller	

## 6.12 Parameter instelling

Houd  en  3 seconden ingedrukt om de parameterinstelling te openen, druk op  om de parameter te selecteren en druk vervolgens op  en  om de nieuwe gegevens voor de onderstaande parameters in te stellen.

Code	Omschrijving	Standaard	Reikwijdte
P01	Inlaatwatertemp. in verwarmingsmodus	27°C	8~40°C
P02	Inlaatwatertemp. in koelmodus	27°C	8~28°C
P03	Inlaatwatertemp. in de automatische modus	27°C	8~40°C
P04	Watertemperatuur. verschil voor herstart	1°C	1~18°C
P05	Warmtepomp AAN / UIT wanneer de gewenste watertemp. Bereikt is.	1	1 AAN, 0 UIT

## 7. Aanpassen en eerste gebruik

### 7.1 Aandacht

- Open de klep van watersysteem, injecteer water in het systeem en ontlucht.
- Doe aanpassingen na elektrische veiligheidsinspectie.
- Nadat de stroom is ingeschakeld, start u het proefdraaien van de warmtepomp om te controleren of deze goed kan functioneren.
- Om gevaarlijke ongevallen te voorkomen, is geforceerde bediening verboden.

### 7.2 Voorbereiding voor aanpassing

- Het systeem is correct geïnstalleerd.
- Buizen en lijnen worden op de juiste plaats gezet.
- Accessoires zijn geïnstalleerd.
- Zorg voor een vlotte afvoer.
- Zorg voor een perfecte isolatie.
- Correcte aansluiting van de aardaansluiting.
- De voedingsspanning kan voldoen aan de vereiste nominale spanning.
- Luchtinlaat- en uitlaatfunctie kunnen goed werken.
- Elektrische lekkagebeschermer kan goed werken.

### 7.3 Aanpassingsproces

- Controleer of de schakelaar van de controller goed werkt.
- Controleer of de functietoetsen van de controller goed werken.
- Controleer of het afvoersysteem goed werkt.
- Controleer of het systeem goed werkt na het opstarten.
- Controleer of de gewenste watertemperatuur goed is ingesteld.
- Controleer of er trillingen of abnormaal geluid zijn wanneer het systeem werkt.
- Controleer of de wind, het geluid en het condenswater dat door het systeem wordt geproduceerd, invloed hebben op de omgeving.
- Controleer of er koelmiddellekkage is.
- Als er foutcodes optreden, controleer dan de instructies voor gedetailleerde informatie.

## 8. Bediening en onderhoud

**8.1 Om de goede werking te garanderen, moet het systeem na verloop van tijd worden gecontroleerd en onderhouden. Let tijdens het onderhoud op onderstaande punten:**

- Wanneer u de kast moet openen en een inspectie van binnenuit moet uitvoeren, moet u van tevoren de elektriciteit uitschakelen.
- Pas geen instellingen aan om een stabiele werking te garanderen.
- Let er goed op of alle bedrijfsparameters normaal zijn tijdens de werking van het systeem.
- Controleer regelmatig of de elektrische aansluiting los zit, zo ja, maak deze tijdig vast.
- Controleer regelmatig de betrouwbaarheid van de elektrische componenten, vervang alle defecte of onbetrouwbare componenten op tijd.
- De vuilophoping op het oppervlak van de verdamper vin moet elke 6 maanden worden gereinigd.
- Als we de apparatuur na een lange stilstand opnieuw opstarten, moeten we de volgende voorbereidingen treffen: onderzoek en reinig de apparatuur zorgvuldig, reinig het waterleidingsstelsel, onderzoek de waterpomp en maak alle draadverbindingen vast.
- Voor het vervangen van onderdelen moeten de originele accessoires gebruikt worden. Deze kunnen niet vervangen door andere soortgelijke accessoires.

### 8.2 Koelmiddel vullen

Onderzoek de vultoeestand van het koelmiddel door de gegevens van de meter te lezen, ook de luchtaanzuiging en uitlaatdruk. Als er lekkage is of onderdelen van het koelcirculatiesysteem worden vervangen, vraag dan om de assistent van professionele technici.

### 8.3 Lek detectie

Laat het koelsysteem tijdens lekdetectie en luchtdichtheidsexperimenten nooit zuurstof, ethaan of ander brandbaar schadelijk gas vullen, we kunnen alleen perslucht, fluoride of koelmiddel gebruiken voor een dergelijk experiment.

### 8.4 Afvoerwater in warmtewisselaar

Als de warmtepomp gedurende lange tijd of in het winterseizoen niet wordt gebruikt, laat dan het water in de warmtewisselaar weglopen om te voorkomen dat deze bij bevriezing kapot gaat.

### 8.5 Volg de volgende stappen om de compressor te verwijderen

- Schakel de stroomtoevoer uit
- Laat het koelmiddel uit het lagedrukuiteinde ontsnappen, let erop dat de uitlaatsnelheid wordt verlaagd en voorkom lekkage van bevroren olie.
- Verwijder de luchtaanzuig- en afvoerleiding van de compressor.
- Verwijder de voedingskabels van de compressor.



- Verwijder de bevestigingsschroeven van de compressor.
- Verwijder de compressor.

### 8.6 Voer regelmatig onderhoud uit volgens de instructies in de gebruikershandleiding om er zeker van te zijn dat de unit in goede staat werkt.

- Brandpreventie: als er brand is, schakel dan onmiddellijk de hoofdschakelaar uit en blus het vuur met een brandblusser.
- Om brandbaar gas te voorkomen: de werkomgeving van de unit moet uit de buurt blijven van benzine, ethylalcohol en andere brandbare materialen om explosie-ongelukken te voorkomen.

## 9. Foutcodes en oplossingen

Code	Beschrijving	Mogelijke redenen	Oplossingen
E03	Waterstroom bescherming	Onvoldoende waterstroom	Controleer het watercircuitsysteem, de opening van de bypass-kits, de werking van de waterpomp;
		Waterstroomschakelaar losgekoppeld	Controleer de bedrading en sluit de waterstroomschakelaar opnieuw aan
		Waterstroomschakelaar defect	Vervang dit element
E05	Bescherming tegen hoge druk	Onvoldoende waterstroom	Controleer het watercircuitsysteem, de opening van de bypass-kits, de werking van de waterpomp;
		Omgevings-/watertemp. Is te hoog	
		De snelheid van de ventilatormotor is abnormaal of de ventilatormotor is beschadigd	Controleer de ventilatormotor
		Overtollig koelgas	Stel het koelmiddelvolume opnieuw in
		Hogedrukschakelaar losgekoppeld of defect	Hogedrukschakelaar opnieuw aansluiten of vervangen
		Leidingsysteem vastgelopen	Controleer het leidingsysteem
E06	Lage druk bescherming	Slechte ventilatie	Controleer de installatieomstandigheden. Reinig de verdamper. Controleer de bedrijfssituatie van de ventilator.
		Lagedrukschakelaar losgekoppeld of defect	Sluit de lagedrukschakelaar opnieuw aan of vervang deze
		Gaslekkage (Controleer de meter)	Detecteer het lekkagepunt en voer het onderhoud uit!
		De snelheid van de ventilatormotor is abnormaal of de ventilatormotor is beschadigd	Controleer de ventilatormotor
		EEV geblokkeerd of leidingsysteem vastgelopen	Controleer het leidingsysteem

<b>E09</b>	Verbindingsfout tussen printplaat en controller	Slechte draadverbinding	Controleer de bedrading
		Defecte controller	Vervang de controller
		Defecte printplaat	Vervang de PCB
<b>E10</b>	Communicatiestoring tussen printplaat en driver-module	Slechte draadverbinding	Controleer de bedrading
		Defecte printplaat	Vervang de PCB
<b>E11</b>	Binnenste leidingen temp. sensor (groene connector) defect	Sensor losgekoppeld of defect	Sensor opnieuw aansluiten of vervangen
<b>E12</b>	Uittemp. te hoog	Onvoldoende waterstroom	Controleer het watercircuitsysteem/waterstroomschakelaar
		Gebrek aan gas	Controleer of er een gaslekage is
		Leidingsysteem vastgelopen	Controleer het leidingsysteem
		Uitlaatleiding temp. sensor (paarse connector) defect	Vervang de sensor
<b>E15</b>	Inlaatwatertemp. sensor (blauwe connector) defect	Sensor losgekoppeld of defect	Sensor opnieuw aansluiten of vervangen
<b>E16</b>	Buitentemp. sensor (witte connector) defect	Sensor losgekoppeld of defect	Sensor opnieuw aansluiten of vervangen
<b>E18</b>	Uitblaastemp. sensor (paarse connector) defect	Sensor losgekoppeld of defect	Sensor opnieuw aansluiten of vervangen
<b>E21</b>	Omgevingstemp. sensor (zwarte connector) defect	Sensor losgekoppeld of defect	Sensor opnieuw aansluiten of vervangen
<b>E22</b>	Verschil tussen uitlaat- en inlaatwatertemp. te hoog	Onvoldoende waterstroom	Controleer het watercircuitsysteem/waterstroomschakelaar
		Uitlaat watertemp. sensor (rode connector) defect	Vervang de sensor
		Inlaatwatertemp. sensor (blauwe connector) defect	Vervang de sensor
<b>E23</b>	Bescherming tegen overkoeling in koelmodus	Onvoldoende waterstroom	Controleer het watercircuitsysteem/waterstroomschakelaar
		Uitlaat watertemp. sensor (rode connector) defect	Vervang de sensor
<b>E27</b>	Uitlaatwatertemp. sensor (rode connector) defect	Sensor losgekoppeld of defect	Sensor opnieuw aansluiten of vervangen

<b>E29</b>	Aanzuigleiding temp. sensor (gele connector) defect	Sensor losgekoppeld of defect	Sensor opnieuw aansluiten of vervangen
<b>E32</b>	Oververhittingsbeveiliging in verwarmingsmodules	Onvoldoende waterstroom	Controleer het watercircuitsysteem/waterstroomschakelaar
		Uitlaat watertemp. sensor (rode connector) defect	Vervang de sensor
<b>E33</b>	Leidingstemp. te hoge bescherming in koelmodus	Omgevings-/watertemp. is te hoog in koelmodus	Controleer de reikwijdte van het gebruik:
		Koelsysteem is abnormaal	Controleer het leidingsysteem
<b>E34</b>	Fout bij opstarten van compressor	Slechte draadverbinding voor compressor	Controleer de bedrading
		Verkeerde fase-aansluiting voor compressor	Controleer de bedrading
		PCB-fout	Controleer/vervang printplaat
<b>E35</b>	Compressor overstroom	Voeding is abnormaal	Controleer de voeding
<b>E36</b>	Uitgangsstoring compressor	Verkeerde fase-aansluiting voor compressor	Controleer de bedrading
<b>E37</b>	Huidige verzameling mislukt	PCB-fout	Controleer/vervang printplaat
<b>E38</b>	Te hoge temp. van radiator	Ventilatormotor defect	Controleer de ventilatormotor
		Slechte ventilatie	Controleer de machine-installatie
<b>E39</b>	Module afsluiten	PCB-fout	Controleer/vervang printplaat
<b>E40</b>	Overmatige gelijkspanning	Ingangsspanning te hoog	Controleer de spanning
		PCB-fout	Controleer/vervang printplaat
<b>E41</b>	Lage gelijkspanning	Ingangsspanning te laag	Controleer de spanning
		PCB-fout	Controleer/vervang printplaat
<b>E43</b>	Lage wisselspanning	Ingangsspanning te laag	Controleer de spanning
<b>E44</b>	Overmatige wisselstroom	Ingangsspanning onbalans	Controleer de spanning
<b>E45</b>	E2-fout	PCB-fout	Controleer/vervang printplaat
<b>E46</b>	DC fan motor malfunction	Slechte draadverbinding	Controleer de bedrading van de ventilatormotor:
		Ventilatormotor defect	Vervang de ventilatiemotor
<b>E47</b>	Overmatige wisselspanning	Ingangsspanning te hoog	Controleer de spanning

## 10. Wifi-Functie

1. Download de 'Tuya Smart' app



2. Schrijf je voor de eerste keer in

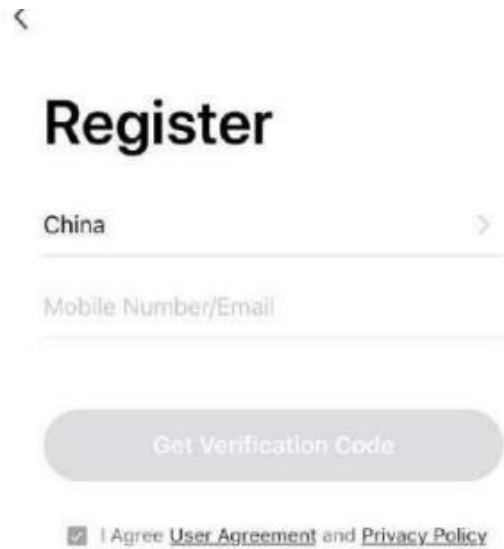
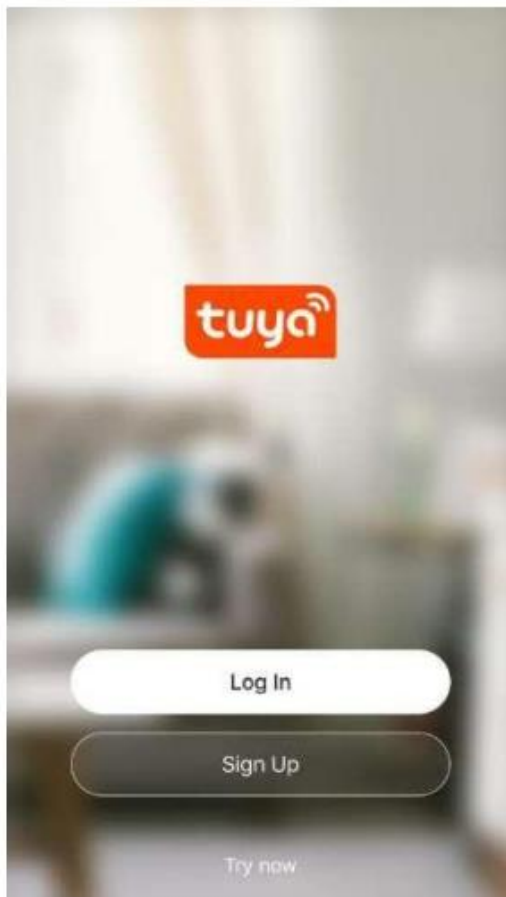

A screenshot of the Tuya Smart app's registration screen. The title 'Register' is at the top. Below it is a dropdown menu for country selection, currently showing 'China'. Underneath is a text input field for 'Mobile Number/Email'. A grey button labeled 'Get Verification Code' is below the input field. At the bottom, there is a checkbox that is checked, followed by the text 'I Agree [User Agreement](#) and [Privacy Policy](#)'.

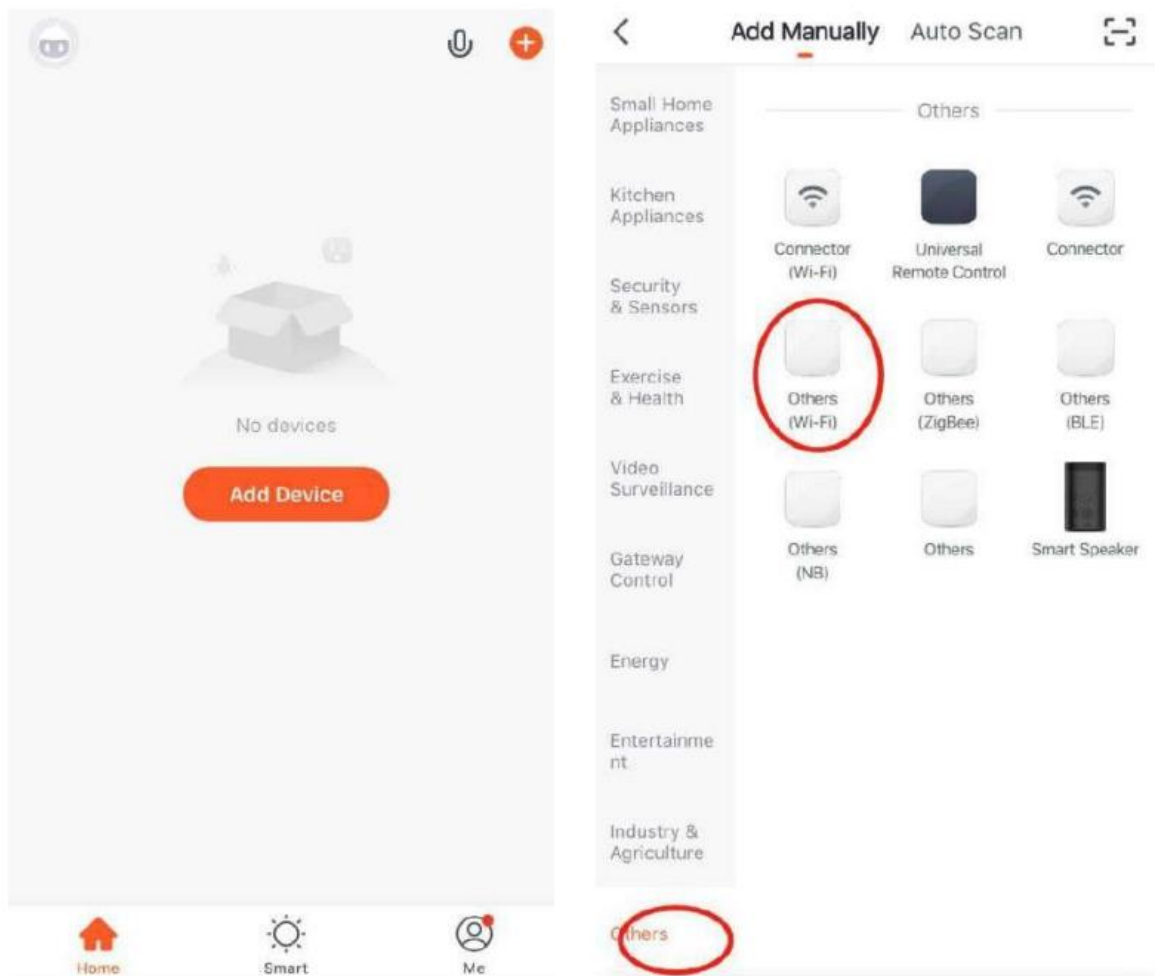
3. Druk op '+' om een apparaat toe te voegen
4. Kies 'Others' en 'Other wifi' op het scherm



5. Leg uw mobiele telefoon dicht bij de warmtepomp van het zwembad, die zich onder hetzelfde wifi-gebied bevindt

6. Zorg ervoor dat het apparaat is gereset en voer vervolgens het wifi-account en wachtwoord in om wifi te verbinden.

Reset de wifi-functie: Houd  en  en  3 seconden vast.

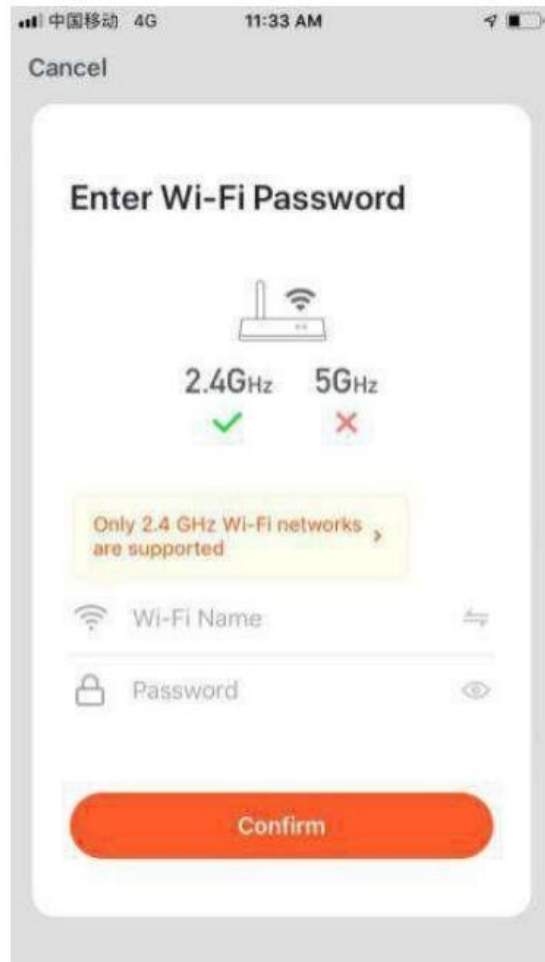
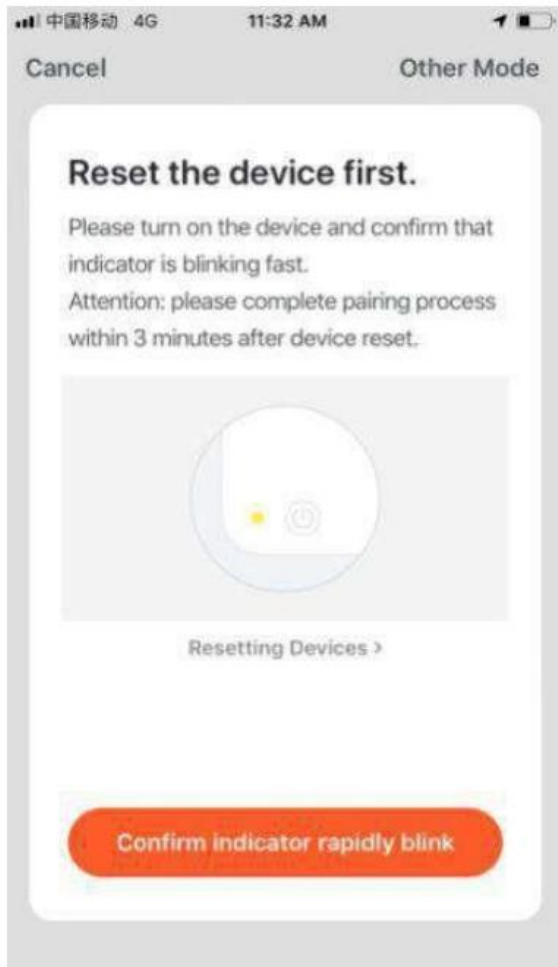

7. Druk op 'confirm' om de verbinding te starten na het voltooiën. Het apparaat is succesvol toegevoegd als het is verbonden en druk vervolgens op 'Finish'.



8. Verbinding voltooid en app-hoofdinterface





## 9. Functies

- \* Zet de machine aan / uit
- \* Temperatuurinstelling en weergave
- \* Mode selectie
- \* Weergave van storingsstatus



